

C8173N1F



Familia de produse	Frigider
Instalare	Încorporat
Categorie	Suport inferior
Nișă integrată	178
Lățimea de referință	Până la 60 de ani
Înălțimea de referință	160-200
Tip răcire	Frigider asistat de ventilator, congelator Fără Îngheț
Dezghetare	Automat
Tip balama	Glisare
Poziție balama	Dreapta
Ușă reversibilă	Da
Cod EAN	8017709295295



Estetică



Estetică	Universal	Logo	Silk screen
Culoare	Alb	Culoarea profilului rafturilor ușilor	Argint
Material	Foai metalică	Culoare profil sertare	Argint
Tip mâner	Fixat	Culoarea profilului raftului de sticlă	Crom
Material lateral	Oțel	Afișaj	LED
Culoare laterală	Alb	Porție afisare	Interno (cella frigo)

Caracteristicile compartimentului frigiderului



Nr. de rafturi reglabile	4	Capac pentru sertarul de legume	Da
Numărul de sertare pentru fructe și legume	2	Tip de husă sertare mai clare pentru legume	Sticlă
Tip de rafturi reglabile	Sticlă	Lumină internă în frigider	Da
Tip de husă sertare mai clare pentru legume	Standard	Tipul de lumină interioară (frigider)	LED

Ușă Interioară a frigiderului

Nr. de rafturi usi cu capac transparent	1	Nr. de rafturi sticle	1
--	---	-----------------------	---

Numărul de rafturi
reglabile pentru uși 2

Alte caracteristici ale frigiderului



Accesorii Tavă de ouă Ventilator Da

Caracteristicile compartimentului congelatorului

Număr de sertare 3

Alte caracteristici ale congelatorului

Accesorii 1 cutie de gheață, 1 eutectic

Alte caracteristici tehnice



Afișaj funcții	Înghețare rapidă
Tip de control al temperaturii	Electronic
Nr. compresoare	1
Tip gaz agent frigorific	R600a
Tip de compresor	Standard
Cantitatea de agent frigorific (g)	50 g
Foam agent	Cyclopentane

Etichetă performanță/energie – Reg. 2019



Consumul anual de energie	268 kWh/a	Emisiile de zgomot transmise prin aer	36 dB(A) re 1pW
Clasa de eficiență energetică	F	Timp de creștere a temperaturii	9.00 h
Clasa emisiilor de zgomot transmis prin aer	C	4 stele – Capacitate de congelare	5.0 Kg/24h
Volum net total	254 l	Clasa climatică	SN, N, ST, T
Suma volumelor compartimentului (compartimentelor) congelat(e)	61 l	IEE	125 %

Suma volumelor
compartimentului
(compartimentelor) de
refrigerare și ale
compartimentului
(compartimentelor)
necongelat(e)







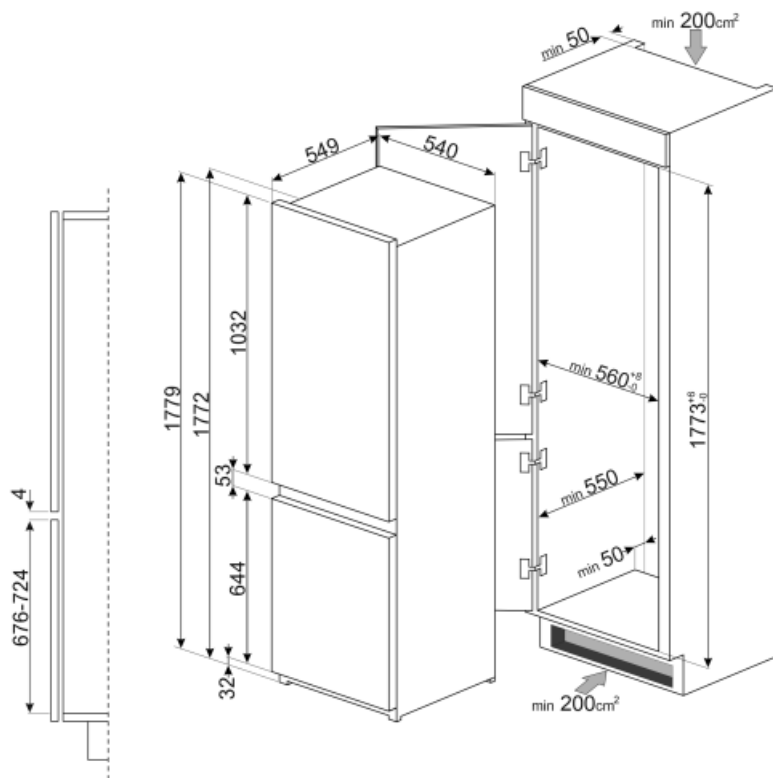



193 l

Conexiune electrică

Ștecher	(F; E) Schuko	Tensiune (V)	230-240 V
Valoarea nominală a conexiunii electrice	100 W	Frecvență (Hz)	50 Hz
Curent	1,1 A	Lungimea cablului de alimentare	240 cm



Symbols glossary (TT)

-  Compartiment de congelare de 4 stele pentru o mai bună conservare a alimentelor.
-  Sistemul automat de dezghețare funcționează prin dezghețare automată la intervale regulate, eliminând complet necesitatea dezghețării.
-  Ventilat Distribuția forțată a aerului rece în compartimentul frigiderului, care permite distribuția uniformă a temperaturii în frigider.
-  Iluminatul interior CU LED-URI: este o modalitate mai eficientă din punct de vedere energetic și de lungă durată de iluminare a interiorului aparatului.
-  Fără Îngheț: Sistemele fără îngheț împiedică formarea gheții, astfel încât nu este necesară dezghețarea.
-  A+: Clasa de eficiență energetică A+ ajută la economisirea a până la 10 % energie comparativ cu clasa A. Performanța maximă cu consum minim este garantată.
-  Afișaj cu LED-uri: pentru a afișa programele, funcțiile și opțiunile selectate și timpul până la sfârșitul ciclului.
-  Congelare rapidă: Funcția de înghețare rapidă reduce temperatura compartimentului atunci când este activată cu câteva ore înainte de utilizare.
-  Nișă integrată
-  Clasa de eficiență energetică F