

ST354BQL



Familia de produse	Mașini de spălat vase
Finisaj	Negru
Lățime comercială	60 cm
Înălțime comercială	82 cm
Instalare	Complet integrat încorporat
Nr. coșuri	3, cu al treilea coș FlexiDuo
Motor	Invertor 2.0
Cod EAN	8017709306908



Programe/funcții



N. de programe	12+2	Senzor automat 45-65	Da
Temperaturi de spălare	38, 45, 50, 55, 65, 70, 75 °C	Amestec	Da
Uscare	Da	Liniste (-2 dB)	Da
Expres 27'	Da	Intens	Da
Cristal	Da	Auto curățare	Da
Expres Complet – 60 minute	Da	Igienă 99,9 %	Da
ECO	Da	Delicat	Da
Expresul verde	Si	Platouri	Da

Opțiuni

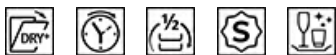

Opțiunea Asistare Uscare+	Da	Opțiune programe speciale	Da
Opțiune Temporizator întârziere	Până la 24 ore	Opțiune Clean&Shine	Da
Opțiunea 1/2 încărcare ZonăFlexi	Da		

Coșuri



Culoare coș	Gri
Culoare componente coș	Gri

Mâner	În plastic pe coșul superior și inferior	Cel mai mare vas încărcabil în coșul superior	19,0 cm
Coș Superior	Cu 1 raft pliabil	Coș Inferior	Cu 4 rafturi pliabile
Suport de sticlă	Da	Coș inferior cu inserții anti-scurgere	Da
Reglarea înălțimii coșului superior	Pe trei niveluri	Cel mai mare vas încărcabil în coșul inferior	30,0 cm
		Componente interioare color	Verde

Caracteristici tehnice



Width (mm)	598 mm	Alimentare cu apă	Mono; apă rece/caldă max. 60 °C – economie de energie cu apă caldă de până la 35 %
Depth (mm)	545 mm	Duritatea maximă a apei	100°FH;58°dH
Tip afișaj	Afișaj LED	Sistem de uscare	Uscare naturală cu condensator, cu sistem automat de deschidere a ușii Asistare Uscare+ la sfârșitul ciclului
Product Height (mm)	818 mm	Protecția împotriva aburului	În plastic
Comenzi	Control tactil electronic	Tube material	Oțel inoxidabil
Afișaj	Pornire întârziată, Indicatorul de timp al programului, Indicarea timpului până la finalizare, Indicatorul de timp al programului dinamic, Consumuri	Filtru	Oțel inoxidabil
Programme graphics	Symbols	Element de încălzire ascuns	Da
Indicator pornit/oprit	Da	Balamale	Autoechilibrare cu balamale fixe
Indicator luminos de sare	Puțină	Greutatea minimă și maximă a panoului frontal	2-9 kg
Indicator de ajutor pentru clătire	Puțină	Înălțimea minimă și maximă a plintei	100-228 mm
Indicator de sfârșit de ciclu	Lumină Activă	Picioare reglabile	7cm, de la 820 la 890 mm
Sistem de spălare	Planetariu	Back cover	Yes
Al treilea braț de pulverizare	Unică	Depth of dishwasher with open door (mm)	1146
Dedurizator de apă	Cu setare electronică	Picioarele din spate reglabile din față	Da
Senzor turbiditate Aquatest	Da	Top cover	In plastic
Sistem de protecție împotriva inundațiilor	Acquastop total		

Etichetă performanță/energie – Reg. 2019

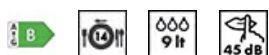

Clasa de eficiență energetică	B	Durata programului	4:25 h:min
--------------------------------------	---	---------------------------	------------

Consumul de energie [la 100 de cicluri, pe baza programului eco]	64 kWh	Emisii de zgomot transmis prin aer	45 dB(A) re 1 pW
Capacitate nominală (ps)	14	Clasa emisiilor de zgomot transmis prin aer	C
Consumul de apă [per ciclu]	9,0 litres	Indice de eficiență energetică (IEE)	37,8

Conexiune electrică

Ștecher	(F; E) Schuko	Frecvență (Hz)	50 Hz
Putere conectată	1800 W	Tipul de conexiune	Monofazat
Curent	10 A	Lungimea cablului de alimentare	140 cm
Tensiune	220-240 V		

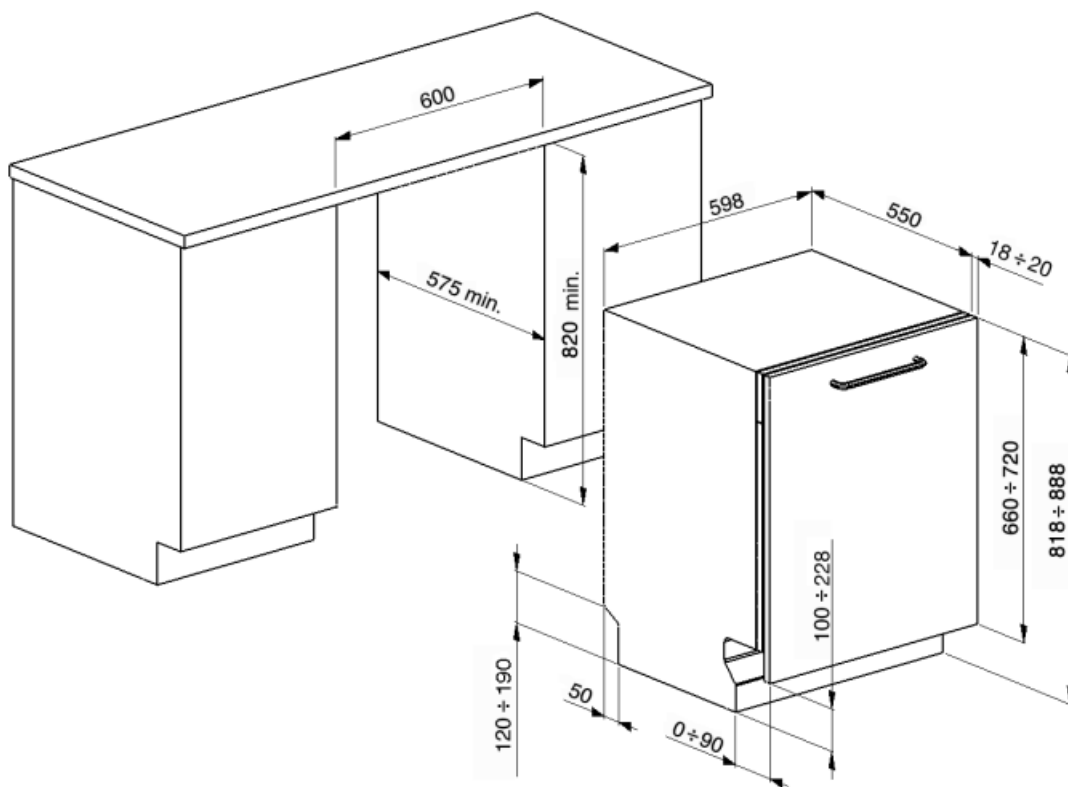

Not included accessories

KITPL60FABB



Kit Toekick de culoare albă, cu înălțime reglabilă. Poate fi montat pe toate modelele complet integrate și sub bancă cu Fulcrum fix. Poate fi instalat și pe modelele cu balamale Fulcrum sau Flexifit variabile.

KITPL60FABX

Kit Toekick din oțel inoxidabil cu înălțime reglabilă. Poate fi montat pe toate modelele complet integrate și sub bancă cu Fulcrum fix. Poate fi instalat și pe modelele cu balamale Fulcrum sau Flexifit variabile.



KIT82CX



KITPL60FABN

Kit Toekick de culoare Neagră cu înălțime reglabilă. Poate fi montat pe toate modelele complet integrate și sub bancă cu Fulcrum fix. Poate fi instalat și pe modelele cu balamale Fulcrum sau Flexifit variabile.



KITPLV2



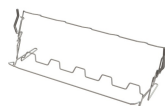

















Extensie kit pentru mașină de spălat vase și mașină de spălat: lungime mt. 2















KITGH

Suport de sticlă kit. Acesta trebuie montat pe primul coș, dar numai dacă există rafturi pliabile

Symbols glossary (TT)

	<p>Activelight este o lampă LED care proiectează o pată roșie pe podeaua de sub mașina de spălat vase atunci când aparatul este în uz.</p>		<p>Senzorul Aquatest este un senzor electronic care măsoară gradul de transparență a apei la sfârșitul fazei inițiale de înmuiere. În funcție de valorile măsurate, senzorul setează cel mai potrivit program, obținând astfel cele mai bune rezultate de spălare cu cantitatea minimă de apă.</p>
	<p>Pentru a îmbunătăți uscarea vaselor fără a lăsa pete.</p>		<p>82 cm înălțime</p>
	<p>Temporizator de întârziere: Opțiunea de a amâna începerea programului dorit cu până la 24 de ore pentru a programa mașina de spălat vase să funcționeze la ora dorită.</p>		<p>Opțiunea Clean&Shine: Pentru rezultate perfecte de curățare, această opțiune adaugă o clătire suplimentară la ciclul de spălare, care conferă, de asemenea, un luciu mai puternic vaselor.</p>
	<p>FlexiDuo: Coșul FlexiDuo pentru tacâmuri 3 vă permite să aranjați tacâmuri sau cupe mici, polonice sau ustensile voluminoase, după cum doriți: este format din două module separate și mobile.</p>		<p>Zonă Flexi: Zona Flexi de încărcare ½ vă permite să spălați o cantitate redusă de energie, apă și timp și nu există restricții cu privire la locul în care sunt plasate articolele.</p>
	<p>Nivelul de zgomot: Izolarea excelentă și dispozitivele speciale mențin zgomotul la un nivel minim.</p>		<p>Sistemul de spălare Planetarium, cu rotații mari pe minut, garantează acoperirea completă a rezervorului, datorită rotației simultane a bazei și a pulverizatoarelor și a rezultatelor excelente de spălare.</p>
	<p>Auto 45°-65°: Programul automat reglează lungimea unui ciclu în funcție de necesitatea unei spălări prealabile și de numărul de clătiri necesare.</p>		<p>Cristale: Programul Cristale este dedicat mâncărilor delicate, cum ar fi paharele și porțelanul.</p>
	<p>Delicat: Programul delicat de spălare este conceput pentru vase delicate, care nu sunt foarte murdare.</p>		<p>Eco: Eco, acest program de spălare economică utilizează o cantitate mică de apă și energie pentru a oferi cea mai ecologică opțiune de curățare.</p>
	<p>GREEN EXPRESS Program de spălare cu consum redus de apă și energie.</p>		<p>Opțiunea Dry Assist +, pe lângă faptul că economisește energie, asigură uscarea perfectă a vaselor prin deschiderea automată a ușii la sfârșitul ciclului de spălare.</p>
	<p>Clasa de eficiență energetică B</p>		<p>Activitatea de îmbunătățire continuă a permis crearea celei de-a doua generații a motorului inverterului 2.0, caracterizată de o mai mare eficiență și durabilitate în timp, care permite performanțe foarte ridicate și un consum de energie și un nivel de zgomot mai mici.</p>
	<p>Mix: Programul Mix este potrivit pentru vase mixte și oale și tigăi de zi cu zi, fără nici o incrustație specială.</p>		<p>Program de înmuiere: Programul de înmuiere asigură o clătire pentru a preveni uscarea murdăriei.</p>

-  **Express 27'**: Programul Express 27' este un ciclu de spălare rapidă, la temperaturi scăzute, pentru vase ușor murdare.
-  **14 setări de locație**: Numărul de setări ale locației.
-  **Comenzi tactile**: Comenzile tactile ușor de utilizat permit programarea aparatului prin atingerea unui buton.
-  **60 min**: Ciclu de spălare rapidă: pentru încărcături amestecate cu grad normal de murdărire, cum ar fi vase și tigăi, chiar și cu reziduuri uscate. Vasele sunt spălate și uscate în 60 de minute.
-  **SILENȚIOS**: Ciclu de spălare adecvat pentru vasele cu murdărie normală, chiar și cu reziduuri uscate. Asigură o reducere maximă a zgomotului și, prin urmare, este ideală dacă doriți să o rulați în timpul nopții.
-  **Program pentru tăvile de copt**: pentru curățarea intensivă a tăvilor cuptorului. Așezați tăvile în coșul inferior al mașinii de spălat vase.
-  **Ultracurat**: Opțiunea Ultracurat efectuează o clătire finală la o temperatură ridicată de 70 °C, eliminând practic toate bacteriile.
-  **Acquastop total**: În plus față de protecția Acquastop parțială prezentă în toate mașinile de spălat vase Smeg, unele modele au un dispozitiv electronic montat pe furtunul de admisie a apei, care monitorizează nivelurile de apă din mașină, detectează scurgerile din furtun și oprește imediat alimentarea cu apă atunci când este necesar.
-  **Sistemul economisire apă** asigură cele mai bune rezultate de spălare, cu un consum minim de apă, în funcție de modelul de mașină de spălat vase.
-  **Ciclul de curățare a mașinii de spălat vase**. Ciclul trebuie să fie pornit cu mașina goală, fără vase. Se recomandă să rulați programul la fiecare 2-3 luni, folosind detergenți speciali pentru mașina de spălat vase.
-  **Vă permite să activați programe suplimentare** atunci când sunt selectate împreună cu orice ciclu de spălare. După selectarea ciclului de spălare necesar, apăsați butonul (
-  **IGIENĂ 99,9 %** Program de spălare la temperatură ridicată. Clătirea la 75° garantează îndepărtarea a 99,9% din germeni și bacterii.