

C8174TNE



Familia de produse	Frigider
Instalare	Încorporat
Categorie	Suport inferior
Nișă integrată	178
Lățimea de referință	Până la 60 de ani
Înălțimea de referință	160-200
Nr. total sistema – Îngheț	Total
Tip răcire	Total Fără Îngheț – sistem dublu de răcire
Dezghețare	Automat
Tip balama	Glisare
Poziție balama	Dreapta
Ușă reversibilă	Da
Cod EAN	8017709293406



Estetică



Estetică	Universal	Culoarea profilului rafturilor ușilor	Argint
Culoare	Alb	Culoare profil sertare	Argint
Material	Foaie metalică	Culoarea profilului raftului de sticlă	Crom
Material lateral	Oțel	Afișaj	Ecran tactil LCD
Culoare laterală	Alb	Porție afisare	Interno (sul Top)

Caracteristicile compartimentului frigiderului

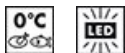

Nr. de rafturi reglabile	2	Raftul pentru sticle	Da
Numărul de sertare pentru fructe și legume	1	Tip de husă sertare mai clare pentru legume	Sticlă
Tip de rafturi reglabile	Sticlă	Zona Life Plus -0 °C	Da
Tip de husă sertare mai clare pentru legume	Standard	Lumină internă în frigider	Da
Capac pentru sertarul de legume	Da	Tipul de lumină interioară (frigider)	LED

Ușă Interioară a frigiderului

Numărul de rafturi reglabile pentru uși	2	Nr. de rafturi sticle	1
---	---	-----------------------	---

Alte caracteristici ale frigiderului



Accesorii
Multi Flux

Tavă de ouă
Da

Ventilator

Da

Caracteristicile compartimentului congelatorului

Număr de sertare

3

Nr. de rafturi

2

Alte caracteristici ale congelatorului



Accesorii

1 cutie de gheață

Compartiment de
congelare rapidă

Da

Alte caracteristici tehnice



Afișaj funcții

Sărbătoare legală, Înghețare rapidă, Răcire rapidă, Alarmă temperatură

Alarmă pentru ușă deschisă

Da

Alarmă temperatură

Da

Tip de control al temperaturii

Electronic

Nr. compresoare

1

Tip gaz agent frigorific

R600a

Tip de compresor

Invertor

Foam agent

Cyclopentane

Etichetă performanță/energie – Reg. 2019



Consumul anual de energie

224 kWh/a

Emisiile de zgomot transmise prin aer

38 dB(A) re 1pW

Clasa de eficiență energetică

E

Timp de creștere a temperaturii

13 h

Clasa emisiilor de zgomot transmis prin aer

C

4 stele – Capacitate de congelare

3.2 Kg/24h

Volum net total

254 l

Clasa climatică

SN, T

Suma volumelor compartimentului (compartimentelor) congelat(e)

69 l

IEE

99 %

Suma volumelor
compartimentului
(compartimentelor) de
refrigerare și ale
compartimentului
(compartimentelor)
necongelat(e)







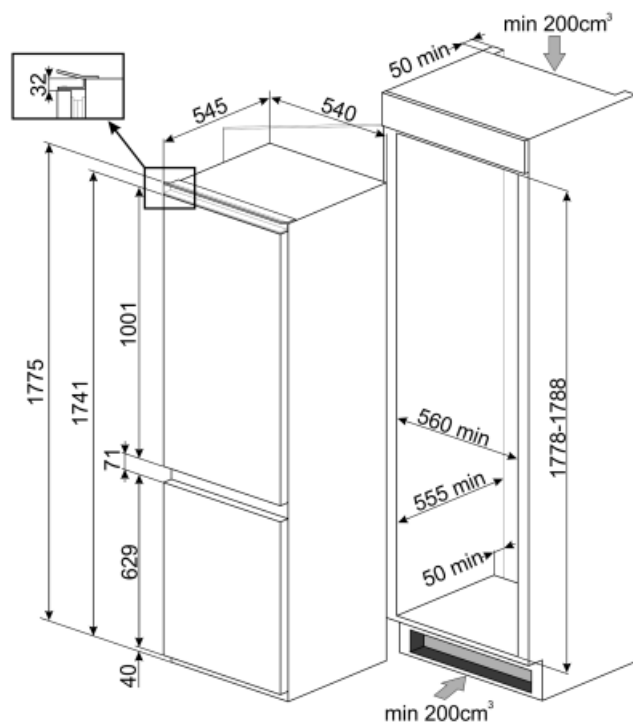





185 l

Conexiune electrică

Ștecher	(F; E) Schuko	Tensiune (V)	220-240 V
Valoarea nominală a conexiunii electrice	125 W	Frecvență (Hz)	50 Hz
Curent	0,8 A	Lungimea cablului de alimentare	150 cm



Symbols glossary (TT)

	Compartiment de congelare de 4 stele pentru o mai bună conservare a alimentelor.		Sistemul automat de dezghețare funcționează prin dezghețare automată la intervale regulate, eliminând complet necesitatea dezghețării.
	A++: Clasa de eficiență energetică A++ ajută la economisirea a până la 20 % energie comparativ cu clasa A. Performanța maximă cu consum minim este garantată.		Ecran LCD: pentru a optimiza performanța și a simplifica utilizarea aparatului.
	Ventilat Distribuția forțată a aerului rece în compartimentul frigiderului, care permite distribuția uniformă a temperaturii în frigider.		Congelare rapidă: Funcția de înghețare rapidă reduce temperatura compartimentului atunci când este activată cu câteva ore înainte de utilizare.
	Mod de economisire a energiei: Modul de economisire a energiei vă permite să dezactivați frigiderul și să mențineți congelatorul în funcțiune.		Iluminatul interior CU LED-URI: este o modalitate mai eficientă din punct de vedere energetic și de lungă durată de iluminare a interiorului aparatului.
	Life Plus 0 °C: Temperatura în compartimentele Life Plus este menținută la 0 °C, ceea ce conservă carnea proaspătă și peștele mai mult timp.		Evoluția Smeg către modele mai inteligente și mai ecologice a dus la alegerea tehnologiei cu inverter, care reduce semnificativ consumul.
	Plus Aer: păstrează alimentele proaspete pentru mai mult timp.		Nișă integrată
	Clasa de eficiență energetică E		