

# VSTR71BRX

Material chiuvetă	Oțel inoxidabil
Tip	Bol monobloc
Nr. de boluri	1
Cod EAN	8017709303037



## Estetică



Estetică	Universal	Tip încorporat	Submontare
Serie	Mira	Logo	În relief
Culoare	Alamă	Orificiu robinet/orificiu robinet pretăiat	Fără orificiu
Finisaj	PVD periat		

	Tip vas	Dimensiunile vasului, LxAxÎ (mm)	Adâncimea vasului (mm)	Vas colț rază	Preaplin	Poziție filtru	Dimensiune filtru
Vas	Rază minimă	710 x 400 x 200	200	15	Da, culoare montată	Poziția peretelui	3,5

## Caracteristici tehnice



Caracteristici înveliș PVD	Grosime înveliș, Ecologic, Ușor de curățat, Hipoalergenic	Diametrul orificiului robinetului	35 mm
Dimensiunile produsului (mm)	200x750x440 mm	Nr. de clipuri	8
Dimensiune tăiere sub montaj (mm)	402*712 mm	Tip de clipuri	Clemă de montare
Dimensiunea unității de bază	80 cm		

## Accesorii incluse

Accesorii pentru  
instalare

Sită, Sifon cu racord de  
ieșire pentru mașina de  
spălat vase, Cleme fixe

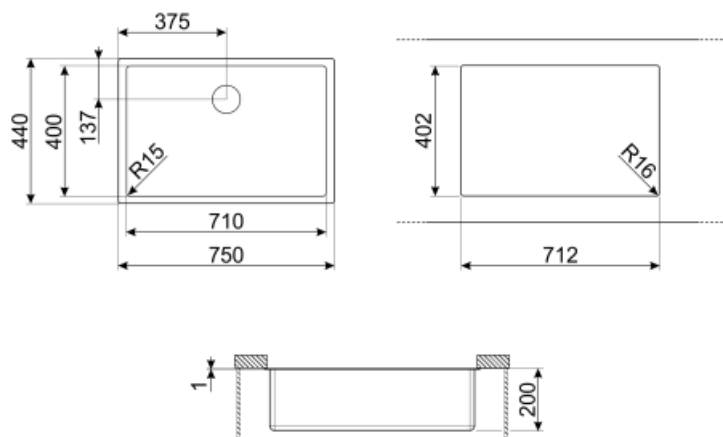

## Not included accessories



### KITFD050

Eliminarea deșeurilor 0,5 HP Motor: 1/2  
cai putere Se potrivește tuturor  
chiuvetelor cu evacuare deșeuri 3 1/2"



### KITFD100

Eliminarea deșeurilor 1 Motor HP: 1 cal  
putere Se potrivește tuturor chiuvetelor  
cu evacuare deșeuri 3 1/2"



### DB34

Cestello in filo inox per abbinamento  
alle vasche di dimensione 340x400  
mm



### 3712

Sifon chiuvete cu o singură cuvă  
(conexiune mașină de spălat vase  
inclusă)



### 3713







Sifon chiuvete cu două cuve (conexiune  
mașină de spălat vase inclusă)



### KITFD075

Eliminarea deșeurilor 0,75 HP Motor:  
3/4 cai putere Se potrivește tuturor  
chiuvetelor cu evacuare deșeuri 3  
1/2"

## Symbols glossary (TT)

- |  |   |   |  |
|--|---|---|--|
|  | Lățimea dulapului necesară pentru instalarea chiuvetei  |  | Adâncimea chiuvetei – în funcție de model, adâncimea poate fi de la 13 la 24,5               |
|  | Instalarea tăbliei mesei: Chiuveta este fixată sub masă, ceea ce extinde suprafața de lucru și adâncimea chiuvetei. |  | Ușor de curățat  |
|  | Grosimea învelișului între 0,2 mm și 2 mm   |  | Învelișurile PVD sunt hipotalergenice și adecvate pentru utilizarea în contact cu alimentele |
|  | Procesul de fabricație a tratamentului PVD este 100 % ecologic și prietenos cu mediul                               |   |  |