

ST323PT



Familia de produse	Mașini de spălat vase
Finisaj	Lucios
Lățime comercială	60 cm
Înălțime comercială	82 cm
Instalare	Complet integrat încorporat
Nr. coșuri	3, cu al treilea coș FlexiDuo
Motor	Invertor 2.0
Type	Semi professional
Cod EAN	8017709305086



Programe/funcții



N. de programe	10+1	Senzor automat 45-65	Da
Temperaturi de spălare	45, 50, 65, 70, 75 °C	Amestec	Da
Uscare	Da	Intens	Da
Cristal	Da	Auto curățare	Da
Crystal Pro	Da	Igienă 99,9 %	Da
Expres Complet – 60 minute	Da	Ultra Express	Da
ECO	Da		

Opțiuni



Opțiunea Asistare Uscare+	Da	Opțiunea 1/2 încărcare ZonăFlexi	Da
Opțiune Temporizator întârziere	Până la 24 ore	Opțiune profesională	Da

Coșuri



Culoare coș	Gri	Ghidaje glisante Glisare	Da
Culoare componente coș	Gri	Suplimentară	

Mâner	În plastic cu inserție din oțel inoxidabil pe coșul superior și inferior	Cel mai mare vas încărcabil în coșul superior	19,0 cm
Coș Superior	Cu 3 rafturi pliabile	Coș Inferior	Cu 4 rafturi pliabile
Suport de sticlă	Da	Coș inferior cu inserții anti-scurgere	Da
Reglarea înălțimii coșului superior	Pe trei niveluri	Cel mai mare vas încărcabil în coșul inferior	30,0 cm
		Componente interioare color	Albastru

Caracteristici tehnice



Width (mm)	598 mm	Duritatea maximă a apei	100°FH;58°dH
Depth (mm)	545 mm	Sistem de uscare	Uscare naturală cu condensator, cu sistem automat de deschidere a ușii Asistare Uscare+ la sfârșitul ciclului
Tip afișaj	Afișaj cu LED-uri (3 cifre)		În plastic
Product Height (mm)	818 mm	Protecția împotriva aburului	
Comenzi	Electronic	Lumină internă	Cu led alb
Afișaj	Pornire întârziată, Indicatorul de timp al programului, Indicarea timpului până la finalizare	Material tub	Oțel inoxidabil
Programme graphics	Symbols	Filtru	Oțel inoxidabil
Indicator pornit/oprit	Da	Element de încălzire ascuns	Da
Indicator luminos de sare	Puțină	Balamale	Autoechilibrare, glisare, FLEXIFIT
Indicator de ajutor pentru clătire	Puțină	Greutatea minimă și maximă a panoului frontal	2-11 kg
Indicator de sfârșit de ciclu	Lumină Activă	Înălțimea minimă și maximă a plintei	50 - 215 mm
Sistem de spălare	Planetariu	Picioare reglabile	7cm, de la 820 la 890 mm
Al treilea braț de pulverizare	Unică	Additional gaskets	Yes, with stainless steel plate
Dedurizator de apă	Cu setare electronică	Back cover	Yes
Senzor turbiditate Aquatest	Da	Depth of dishwasher with open door (mm)	1146
Sistem de protecție împotriva inundațiilor	Acquastop total	Picioarele din spate reglabile din față	Da
Alimentare cu apă	Mono; apă rece/caldă max. 60 °C – economie de energie cu apă caldă de până la 35 %	Top cover	In plastic

Etichetă performanță/energie – Reg. 2019



Clasa de eficiență energetică	C	Durata programului	4:25 h:min
--------------------------------------	---	---------------------------	------------

Consumul de energie [la 100 de cicluri, pe baza programului eco]	75 kWh	Emisii de zgomot transmis prin aer	42 dB(A) re 1 pW
Capacitate nominală (ps)	14	Clasa emisiilor de zgomot transmis prin aer	B
Consumul de apă [per ciclu]	10,5 litres	Indice de eficiență energetică (IEE)	43,8

Conexiune electrică

Putere conectată	5450 W	Frecvență (Hz)	50 Hz
Curent	16 A	Tipul de conexiune	Trifazat
Tensiune	400-415 V	Lungimea cablului de alimentare	200 cm

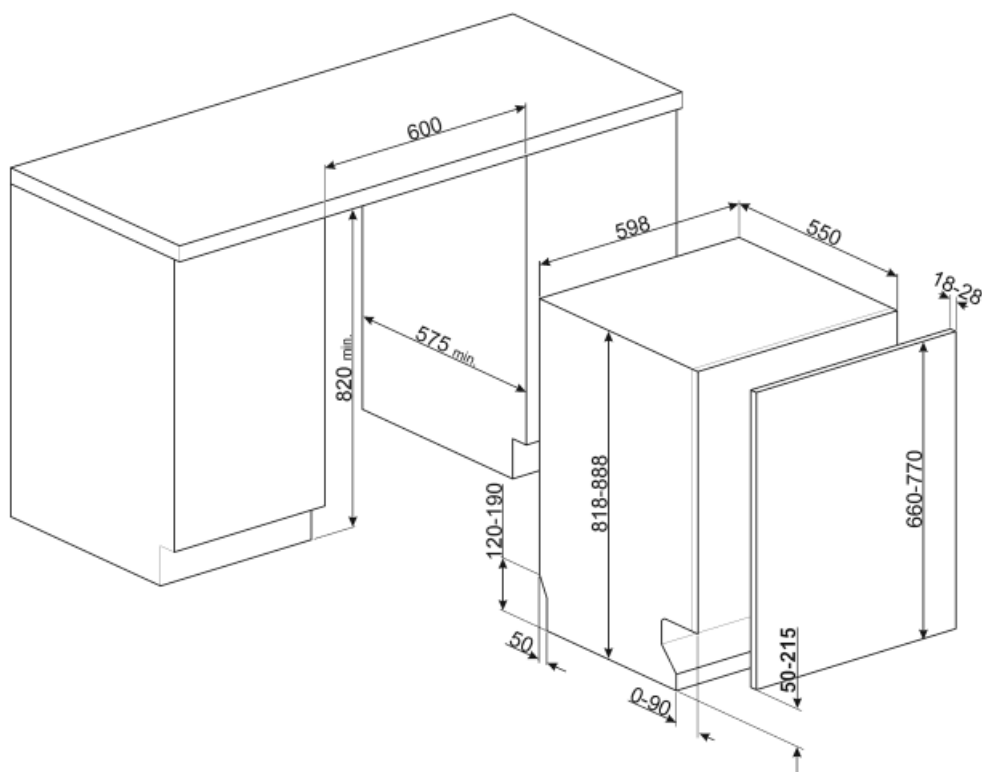

Not included accessories



KITPL60N

Kit Toekick de culoare Neagră, cu înălțime și profunzime reglabile. Poate fi instalat peste toate modelele complet integrate și sub bancă cu balamale variabile Fulcrum sau Flexifit.



KITPL60X

Kit Toekick din oțel inoxidabil cu înălțime și adâncime reglabile. Poate fi montat pe toate modelele complet integrate și sub bancă cu balamale variabile de pivotare sau flexifit.



KITFLEXI

Kit for 60cm dishwashers with FlexiFit hinges for door panel weight >11 kg (max 15 kg 82 cm and 13,5 kg 86 cm)

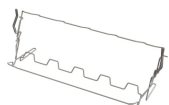

KITGH

Suport de sticlă kit. Acesta trebuie montat pe primul coș, dar numai dacă există rafturi pliabile



KIT82CX

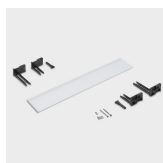

KITPL60B









Kit Toekick de Culoare Albă, cu înălțime și profunzime reglabile. Poate fi instalat peste toate modelele complet integrate și sub bancă cu balamale variabile Fulcrum sau Flexifit.













KITPLV2

Extensie kit pentru mașină de spălat vase și mașină de spălat: lungime mt. 2

Symbols glossary (TT)

 <p>Activelight este o lampă LED care proiectează o pată roșie pe podeaua de sub mașina de spălat vase atunci când aparatul este în uz.</p>	 <p>Senzorul Aquatest este un senzor electronic care măsoară gradul de transparență a apei la sfârșitul fazei inițiale de înmuiere. În funcție de valorile măsurate, senzorul setează cel mai potrivit program, obținând astfel cele mai bune rezultate de spălare cu cantitatea minimă de apă.</p>
 <p>Pentru a îmbunătăți uscarea vaselor fără a lăsa pete.</p>	 <p>82 cm înălțime</p>
 <p>Temporizator de întârziere: Opțiunea de a amâna începerea programului dorit cu până la 24 de ore pentru a programa mașina de spălat vase să funcționeze la ora dorită.</p>	 <p>Clasa de eficiență energetică C</p>
 <p>FlexiDuo: Coșul FlexiDuo pentru tacâmuri 3 vă permite să aranjați tacâmuri sau cupe mici, polonice sau ustensile voluminoase, după cum doriți: este format din două module separate și mobile.</p>	 <p>Balamalele FlexiFit permit panoului de bucătărie să alunece peste ușa mașinii de spălat vase, permițând o înălțime minimă a plintei de 5 cm.</p>
 <p>Zonă Flexi: Zona Flexi de încărcare ½ vă permite să spălați o cantitate redusă de energie, apă și timp și nu există restricții cu privire la locul în care sunt plasate articolele.</p>	 <p>Sistemul de ghidare ExtraGlide face ca al doilea coș să funcționeze și mai lin și mai moale. Acesta facilitează mișcarea chiar și atunci când este încărcat complet și, datorită deplasării sportive, facilitează introducerea vaselor în coș.</p>
 <p>Nivelul de zgomot: Izolarea excelentă și dispozitivele speciale mențin zgomotul la un nivel minim.</p>	 <p>Nivelul de zgomot: Izolarea excelentă și dispozitivele speciale mențin zgomotul la un nivel minim.</p>
 <p>Sistemul de spălare Planetarium, cu rotații mari pe minut, garantează acoperirea completă a rezervorului, datorită rotației simultane a bazei și a pulverizatoarelor și a rezultatelor excelente de spălare.</p>	 <p>Auto 45°-65°: Programul automat reglează lungimea unui ciclu în funcție de necesitatea unei spălări prealabile și de numărul de clătiri necesare.</p>
 <p>Cristale: Programul Cristale este dedicat mâncărurilor delicate, cum ar fi paharele și porțelanul.</p>	 <p>Eco: Eco, acest program de spălare economică utilizează o cantitate mică de apă și energie pentru a oferi cea mai ecologică opțiune de curățare.</p>
 <p>Opțiunea Dry Assist +, pe lângă faptul că economisește energie, asigură uscarea perfectă a vaselor prin deschiderea automată a ușii la sfârșitul ciclului de spălare.</p>	 <p>Activitatea de îmbunătățire continuă a permis crearea celei de-a doua generații a motorului inverterului 2.0, caracterizată de o mai mare eficiență și durabilitate în timp, care permite performanțe foarte ridicate și un consum de energie și un nivel de zgomot mai mici.</p>
 <p>Mix: Programul Mix este potrivit pentru vase mixte și oale și tigăi de zi cu zi, fără nici o incrustație specială.</p>	 <p>Program de înmuiere: Programul de înmuiere asigură o clătire pentru a preveni uscarea murdăriei.</p>

-  **Ultracurat:** Opțiunea Ultracurat efectuează o clătire finală la o temperatură ridicată de 70 °C, eliminând practic toate bacteriile.
-  **Timp rapid:** Opțiunea timp rapid poate reduce durata ciclului de spălare cu până la 55 %.
-  **Acquastop total:** În plus față de protecția Acquastop parțială prezentă în toate mașinile de spălat vase Smeg, unele modele au un dispozitiv electronic montat pe furtunul de admisie a apei, care monitorizează nivelurile de apă din mașină, detectează scurgerile din furtun și oprește imediat alimentarea cu apă atunci când este necesar.
-  **Ciclu de spălare rapidă:** pentru încărcături amestecate cu grad normal de murdărire, cum ar fi vase și tigăi, chiar și cu reziduuri uscate. Vasele sunt spălate și uscate în 60 de minute.
-  **Program special rapid pentru spălarea paharelor.**
-  **Profesională:** Opțiunea Profesională permite conversia aparatelor de uz casnic în aparate semiprofesionale datorită programelor care reduc semnificativ timpul de spălare pentru a obține un ciclu uimitor de 16 minute.
-  **14 setări de locație:** Numărul de setări ale locației.
-  **Sistemul economisire apă** asigură cele mai bune rezultate de spălare, cu un consum minim de apă, în funcție de modelul de mașină de spălat vase.
-  **Ciclul de curățare a mașinii de spălat vase.** Ciclul trebuie să fie pornit cu mașina goală, fără vase. Se recomandă să rulați programul la fiecare 2-3 luni, folosind detergenți speciali pentru mașina de spălat vase.
-  **IGIENĂ 99,9 %** Program de spălare la temperatură ridicată. Clătirea la 75° garantează îndepărtarea a 99,9% din germeni și bacterii.