

C7GPX9

Dimensiune aragaz	70x60 cm
Nr. de cavități cu etichetă energetică	1
Sursă de căldură pentru cavitate	ENERGIE ELECTRICĂ
Tip plită	Gaz
Tip de cuptor principal	Termo-ventilat
Sistem de curățare a cuptorului principal	Pirolitic
Cod EAN	8017709272616
Clasa de eficiență energetică	A



Estetică











Estetică	Classica	Controlează culoarea	Oțel inoxidabil
Serie	Sinfonia	Afișaj	Tactil
Culoare	Oțel inoxidabil	Serigraphy colour	Black
Finisaj	Satin	Mâner	Smeg Classic
Design	Design pătrat	Culoare mâner	Oțel inoxidabil periat
Ușă	Cu 2 benzi orizontale	Tip sticlă	Eclipsă
În picioare	Da	Picioare	Argint
Tip de suporturi pentru cuve	Fontă	Compartiment de stocare	Ușă
Culoare plită	Oțel inoxidabil	Logo	Assembled st/steel
Finalizare panou de comandă	Oțel Inoxidabil prietenos cu degetele	Logo position	Facia below the oven
Butoane rotative de control	Smeg Classic		

Programe/funcții

Nr. de funcții de gătit	9
-------------------------	---

Funcții tradiționale de gătit

 Static	 Ventilator asistat	 Circulaire
 Turbo	 Eco	 Grătar mic
 Grătar mare	 Grătar ventilator (mare)	 Partea inferioară asistată de ventilator

Funcții de curățare

 Pirolic
--

Caracteristici tehnice plită

UR

Nr. total de zone de gătit 5

Față stânga - Gaz – AUX - 1.00 kW

Spate stânga - Gaz – Semirapid - 1.80 kW

Central - Gaz – UR - 4.20 kW

Spate dreapta - Gaz – Semirapid - 1.80 kW

Față dreapta - Gaz – AUX - 1.00 kW

Tip de arzătoare cu gaz Standard

Aprindere electronică automată Da

Supape de siguranță pentru gaz Da

Capace de arzător Emailat negru mat

Caracteristici tehnice ale cuptorului principal



Nr. lumini	1	Nr. total de uși de sticlă	4
Număr ventilator	1	Nr. de uși de sticlă termorelectorizante	3
Volumul net al cavității	70 l	Termostat de siguranță	Da
Volum brut, prima cavitate	79 l	Încălzirea este suspendată atunci când ușa este deschisă	Da
Material cavitate	Email mereu curat	Sistemul de răcire	Tangențial
Nr. de rafturi	5	Blocarea ușii în timpul pirolizei	Da
Tip de rafturi	Rafturi metalice	Dimensiuni spațiu cavitate utilizabilă (ÎxLxA)	360X460X425 mm
Tip lumină	Halogen	Controlul temperaturii	Electro-mecanic
Puterea de iluminare	40 W		
Setarea timpului de preparare	Pornire și Oprire		
Lumină atunci când ușa cuptorului este deschisă	Da		

Deschidere uși	Clapetă jos	Putere mai mică a elementului de încălzire	1200 W
Ușă detașabilă	Da	Element de încălzire superior – Putere	1000 W
Ușă interioară din sticlă plină	Da	Element gril	1700 W
Ușă interioară detașabilă	Da	Grătar mare – Putere	2700 W
		Element de încălzire circulară – Putere	2000 W
		Tip grătar	Electric

Opțiuni cuptor principal

Temporizatorul	Da	Temperatură minimă	50 °C
Sfârșitul alarmei acustice de gătit	Da	Temperatură maximă	280 °C

Accesorii incluse pentru cuptorul principal și plită



Stand Moka	1	Plasă grătar	1
Raft cu oprire spate și laterală	2	Șine de ghidare telescopice, extracție parțială	1
Tavă adâncă de 40 mm	1		

Conexiune electrică

Valoarea nominală a conexiunii electrice	3000 W	Lungimea cablului de alimentare	115 cm
Curent	13 A	Frecvență	50/60 Hz
Tensiune	220-240 V	Bloc terminale	3 poles
Type of electric cable installed	Yes, Single phase		

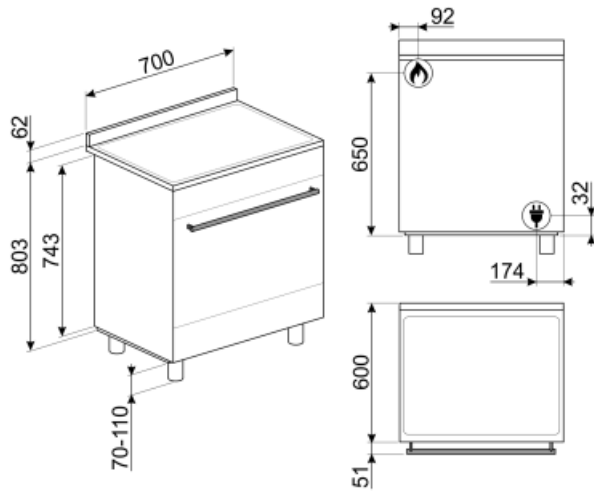

Not included accessories

AIRFRY

Air fryer rack AIRFRY . Ideal for recreating traditional frying in the oven, but with fewer calories and less fat. It allows you to cook quickly and simply dishes such as French fries, fried vegetables and fish, ensuring perfect browning and crispiness.



GTP

** Ghidaje telescopice parțial extractibile (1 nivel)** Extracție: 300 mm
Material: Oțel Inoxidabil AISI 430 lustruit



BNP608T

Tavă acoperită cu teflon, adâncime de 8 mm, pentru a fi amplasată pe grilă



BN620-1

Tavă emailată, 20 mm adâncime



BBQ

Double sided plate BBQ. Suitable for recreating succulent and crispy dishes in the oven with the typical taste of grilled cooking. The ribbed side is particularly suitable for meats and cheeses. The smooth side for fish, seafood and vegetables.



GTT

** Ghidaje telescopice complet extractibile (1 nivel)** Extracție: 433 mm
Material: Oțel inoxidabil AISI 430 lustruit



SMOLD

Set de 7 matrițe de silicon pentru înghețate, acadele de gheață, praline, cuburi de gheață sau porții de alimente. Utilizabil de la -60 °C la +230 °C

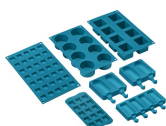

SFLK1

Blocare pentru copii



PRTX

Piatră de pizza refractară cu mânere. D=35cm Nu este adecvat pentru cuptoarele cu microunde. Potrivit pentru cuptoare cu gaz, pentru a fi pus pe grătar.



KITPBX

Picioare de reducere a înălțimii (850 mm)



KITC7X

Protecție, 70x75 cm, oțel inoxidabil, potrivită pentru aragazuri Master și Sinfonia



PALPZ

Lopată de pizza cu mânerului pliabil
Lățime: 315 mm Lungime: 325 mm

























BN640

Tavă emailată, 40 mm adâncime



Symbols glossary (TT)

-  Suporturi din fontă rezistentă: pentru stabilitate și rezistență maximă.
-  Geam cvadruplu: Numărul de uși vitrate.
-  Email Ever Clean: Emailul Ever Clean este aplicat în câmp electrostatic, colț cu colț și margine cu margine, pentru a preveni fisurarea sau crăparea în timp. Este un email pirolitic special, rezistent la acizi, care, pe lângă faptul că are un luciu plăcut, favorizează o mai bună curățare a pereților cuptorului, datorită porozității sale reduse. Este copt la peste 850° C și polimerizat lent la o rată determinată științific pentru a asigura o adâncime și o rezistență uniforme Emailul Ever Clean creează un finisaj impecabil atât pe interiorul cuptorului, cât și pe tăvi, făcând suprafețele cuptorului incredibil de ușor de întreținut în timp, deoarece reduce aderența grăsimilor în timpul gătitului
-  Baza asistată de ventilator: combinația dintre ventilator și elementul de încălzire inferior permite terminarea mai rapidă a gătitului alimentelor deja gătite la suprafață, dar nu și în interior. Acest sistem este recomandat pentru a termina gătitul alimentelor care sunt deja bine gătite la suprafață, dar nu și în interior, care necesită, prin urmare, o căldură moderată mai mare. Ideal pentru orice tip de alimente.
-  Static: Gătit tradițional, potrivit pentru prepararea unui singur fel de mâncare pe rând. Ventilatorul nu este activ, iar căldura vine de jos și de sus în același timp. Gătitul static este mai lent și mai delicat, ideal pentru a obține mâncăruri bine gătite și uscate chiar și în interior. Ideal pentru gătitul tuturor tipurilor de fripturi, cărnii grase, pâinii, prăjiturilor umplute.
-  ECO: gătitul cu consum redus de energie: această funcție este deosebit de potrivită pentru gătitul pe un singur raft cu consum redus de energie. Este recomandată pentru toate tipurile de alimente, cu excepția celor care pot genera multă umiditate (de exemplu, legumele). Pentru a obține economii maxime de energie și a reduce timpul, se recomandă să introduceți alimentele în cuptor fără a preîncălzi compartimentul de gătit
-  Sistem de răcire cu aer: pentru a asigura o temperatură sigură a suprafeței.
-  A: Performanța de uscare a produsului, măsurată de la A+++ la D / G în funcție de familia de produse
-  Oțel inoxidabil rezistent la amprentă: Oțelul inoxidabil rezistent la amprentă menține aspectul oțelului inoxidabil ca nou.
-  Ventilator asistat: Gătit tradițional intens și omogen, potrivit și pentru rețete complexe. Ventilatorul este activ, iar căldura vine de jos și de sus în același timp. Gătitul cu ventilație asigură un rezultat mai rapid și mai omogen, păstrând aroma alimentelor care devin mai suculente. Ideal pentru paste la cuptor, biscuiți, fripturi și plăcinte.
-  Circular: este funcția perfectă pentru a găti toate tipurile de mâncăruri într-un mod mai delicat. Căldura provine din partea din spate a cuptorului și este distribuită rapid și uniform Ventilatorul este activ. De asemenea, este ideal pentru a găti pe mai multe niveluri fără a amesteca mirosurile și aromele.
-  Grătar: Căldură foarte intensă care vine doar de sus, de la un element de încălzire dublu. Ventilatorul nu este activ. Oferă rezultate excelente de prăjire și gratinare. Folosit la sfârșitul gătitului, asigură rumenirea uniformă mâncărilor.

-  **Jumătate de grătar:** Pentru gătit și rumenirea rapidă a alimentelor. Cele mai bune rezultate pot fi obținute utilizând raftul de sus pentru articole mici, rafturile inferioare pentru cele mai mari, cum ar fi cotlete sau cârnați. Pentru jumătate de grătar căldura este generată numai în centrul elementului, astfel încât este ideal pentru cantități mai mici.
-  **Turbo:** căldura vine din 3 direcții: de sus, de jos și din spatele cuptorului Ventilatorul este activ. Permite o gătit rapidă, chiar și pe mai multe rafturi, fără a amesteca aromele. Ideal pentru volume mari sau alimente care necesită o gătit intensă.
-  **Geamul interior al ușii:** poate fi îndepărtat cu câteva mișcări rapide pentru curățare.
-  **PIROLIZĂ – FUNCȚIA DE CURĂȚARE AUTOMATĂ:** cuptorul se încălzește la o temperatură apropiată de 500 °C și transformă grăsimea și reziduurile alimentare într-o cenușă fină care poate fi ușor ștersă cu o cârpă umedă. La o temperatură atât de ridicată, ușa se blochează automat pentru siguranță, în timp ce temperatura ușii rămâne controlată, astfel încât să fie sigură la atingere Funcție reglabilă de către utilizator în funcție de nivelul de murdărie al cuptorului.
-  **Șine telescopice:** vă permit să scoateți antena și să o verificați fără a fi nevoie să o scoateți în întregime din cuptor.
-  **Capacitatea indică cantitatea de spațiu utilizabil în cavitatea cuptorului în litri.**
-  **Grătar cu ventilator:** căldură foarte intensă care vine doar de sus, de la un element de încălzire dublu Ventilatorul este activ. Acesta permite prăjirea optimă a celor mai groase tipuri de carne. Ideal pentru bucăți mari de carne.
-  **Toate ușile interioare din sticlă:** Toate ușile interioare din sticlă, o singură suprafață plană, care este ușor de menținut curată.
-  **Lumini laterale:** Două lămpi laterale opuse cresc vizibilitatea în interiorul cuptorului.
-  **Cavitatea cuptorului are 5 niveluri diferite de gătit.**
-  **Arzătoare ultrarapide:** Arzătoarele ultrarapide puternice oferă o putere de până la 5 kw.