

FQ55FNDF



Familia de produse	Frigider
Instalare	Independent
Categorie	2 uși și 2 sertare
Lățimea de referință	Mai mare de 80
Nr. total sistema – Îngheț	Total
Tip răcire	Frigider asistat de ventilator, congelator Fără Îngheț
Dezghetare	Automat
Tip balama	Standard
Cod EAN	8017709293284



Estetică



Estetică	Universal	Material lateral	Oțel
Culoare	Negru	Culoare laterală	Negru
Finisaj	Lucios	Logo	Applied
Design	Plat	Culoarea profilului rafturilor ușilor	Argint
Material	Foaie metalică	Culoare profil sertare	Argint
Mâner	Extern	Culoarea profilului raftului de sticlă	Argint
Tip mâner	Fixat	Afișaj	LED
Culoare mâner	Negru	Porție afisare	Esterno (su porta)
Culoare logo	Crom		

Caracteristicile compartimentului frigiderului



Nr. de rafturi reglabile	3	Capac pentru sertarul de legume	Da
Numărul de sertare pentru fructe și legume	2	Tip de husă sertare mai clare pentru legume	Sticlă
Tip de rafturi reglabile	Sticlă	Lumină internă în frigider	Da
Tip de husă sertare mai clare pentru legume	Pe șine culisante	Tipul de lumină interioară (frigider)	LED

Ușă Interioară a frigiderului

Nr. de rafturi usi cu capac transparent	2	Nr. de rafturi sticle	2
Numărul de rafturi reglabile pentru uși	4	Rafturi de sticle cu suport de sârmă	Da
Rafturi reglabile pentru uși cu suport de sârmă	Da		

Alte caracteristici ale frigiderului



Accesorii	Tavă de ouă	Ventilator	Da
Lumină albastră plus naturală	Da	Ionizator	Da
Multi Flux	Da	Filtru antibacterian de miros	Da

Caracteristicile compartimentului congelatorului

Număr de sertare	2
------------------	---

Alte caracteristici ale congelatorului



Accesorii	1 cutie de gheață	Compartiment de congelare rapidă	Da
-----------	-------------------	----------------------------------	----

Alte caracteristici tehnice

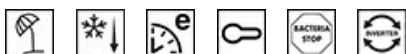

Afișaj funcții	Sărbătoare legală, Înghețare rapidă, Răcire rapidă, ECO, Blocare control
Buton de înghețare rapidă	Da
Alarmă pentru ușă deschisă	Da
Alarmă temperatură	Da
Garnitură antibacteriană	Da
Tip de control al temperaturii	Electronic
Nr. compresoare	1
Tip gaz agent frigorific	R600a
Tip de compresor	Invertor
Cantitatea de agent frigorific (g)	63 g
Foam agent	Cyclopentane

Etichetă performanță/energie – Reg. 2019



Consumul anual de energie	378 kWh/a	Emisiile de zgomot transmise prin aer	35 dB(A) re 1pW
Clasa de eficiență energetică	F	Timp de creștere a temperaturii	18 h
Clasa emisiilor de zgomot transmis prin aer	B	4 stele – Capacitate de congelare	10.7 Kg/24h
Volum net total	539 l	Clasa climatică	SN, ST
Suma volumelor compartimentului (compartimentelor) congelat(e)	152 l	IEE	125 %
Suma volumelor compartimentului (compartimentelor) de refrigerare și ale compartimentului (compartimentelor) necongelat(e)	387 l		







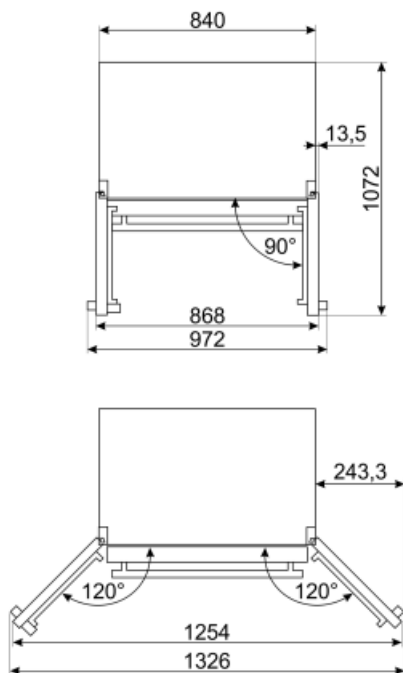
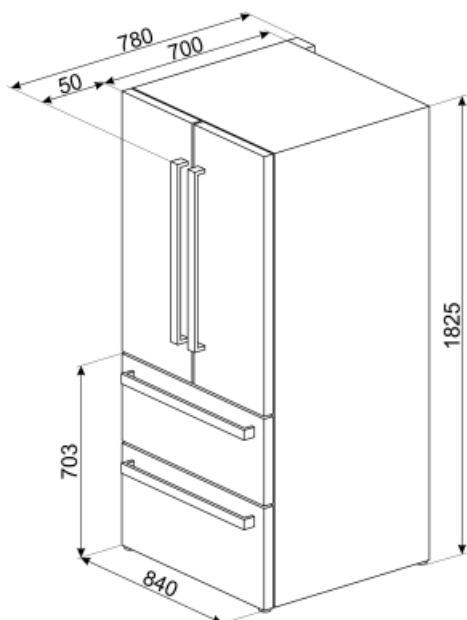









Conexiune electrică

Ștecher	(F; E) Schuko
Valoarea nominală a conexiunii electrice	160 W
Curent	0,9 A

Tensiune (V)	230 V
Frecvență (Hz)	50 Hz
Lungimea cablului de alimentare	240 cm



Symbols glossary (TT)

 <p>Compartiment de congelare de 4 stele pentru o mai bună conservare a alimentelor.</p>	 <p>Sistemul Smeg Active Ion îmbunătățește calitatea aerului din interiorul celei. Datorită generării de ioni încărcăți negativ, eliberați în interiorul frigiderului, sistemul Active Ion neutralizează praful neplăcut.</p>
 <p>Sistemul automat de dezghețare funcționează prin dezghețare automată la intervale regulate, eliminând complet necesitatea dezghețării.</p>	 <p>Tratament antibacterian: tratament antibacterian pentru a asigura o mai bună igienă</p>
 <p>A++: Clasa de eficiență energetică A++ ajută la economisirea a până la 20 % energie comparativ cu clasa A. Performanța maximă cu consum minim este garantată.</p>	 <p>Blocarea copiilor: unele modele sunt echipate cu un dispozitiv de blocare a programului/ciclului, astfel încât acesta să nu poată fi schimbat accidental.</p>
 <p>Afișaj cu LED-uri: pentru a afișa programele, funcțiile și opțiunile selectate și timpul până la sfârșitul ciclului.</p>	 <p>Mod economic: Analizează funcționarea frigiderului în timpul activării și optimizează ciclul de funcționare pentru a reduce consumul de energie.</p>
 <p>Ventilat Distribuția forțată a aerului rece în compartimentul frigiderului, care permite distribuția uniformă a temperaturii în frigider.</p>	 <p>Congelare rapidă: Funcția de înghețare rapidă reduce temperatura compartimentului atunci când este activată cu câteva ore înainte de utilizare.</p>
 <p>Mod de economisire a energiei: Modul de economisire a energiei vă permite să dezactivați frigiderul și să mențineți congelatorul în funcțiune.</p>	 <p>Iluminatul interior CU LED-URI: este o modalitate mai eficientă din punct de vedere energetic și de lungă durată de iluminare a interiorului aparatului.</p>
 <p>Evoluția Smeg către modele mai inteligente și mai ecologice a dus la alegerea tehnologiei cu inverter, care reduce semnificativ consumul.</p>	 <p>Plus Aer: păstrează alimentele proaspete pentru mai mult timp.</p>
 <p>Lumină Blu Naturală Plus: Acest sistem unic Lumină Blu Naturală Plus funcționează cu natura pentru a crește timpul de depozitare a fructelor și legumelor.</p>	 <p>Fără Îngheț: Sistemele fără îngheț împiedică formarea gheții, astfel încât nu este necesară dezghețarea.</p>
 <p>Clasa de eficiență energetică F</p>	