

STL251C



Familia de produse
Finisaj
Lățime comercială
Înălțime comercială
Instalare
Nr. coșuri
Motor
Cod EAN

Mașini de spălat vase
Negru
60 cm
82 cm
Complet integrat încorporat
2
Invertor 2.0
8017709306922



Programe/funcții



N. de programe	5	ECO	Da
Temperaturi de spălare	45, 50, 65, 75 °C	Amestec	Da
Cristal	Da	Igienă 99,9 %	Da
Expres Complet – 60 minute	Da		

Opțiuni



Opțiune Temporizator întârziere	3-6-9 ore	Opțiune uscare suplimentară	Da
---------------------------------	-----------	-----------------------------	----

Coșuri



Culoare coș	Gri	Cel mai mare vas încărcabil în coșul superior	25,0 cm
Culoare componente coș	Gri	Coș Inferior	Cu 2 rafturi pliabile
Mâner	În plastic pe coșul superior și inferior	Coș inferior cu inserții anti-scurgere	Da
Coș Superior	Cu rafturi centrale fixe	Cel mai mare vas încărcabil în coșul inferior	30,0 cm
Suport de sticlă	Da		
Reglarea înălțimii coșului superior	Pe trei niveluri		

Componente interioare color	Albastru
Coș tacâmuri	Da

Caracteristici tehnice



Width (mm)	598 mm	Duritatea maximă a apei	100°fH;58°dH
Depth (mm)	545 mm	Sistem de uscare	Uscare naturală cu condensator, cu sistem automat de deschidere a ușii Asistare Uscare+ la sfârșitul ciclului
Product Height (mm)	818 mm	Protecția împotriva aburului	În plastic
Comenzi	Electronic	Tub material	Oțel inoxidabil
Programme graphics	Symbols	Filtru	Oțel inoxidabil
Indicator pornit/oprit	Da	Element de încălzire ascuns	Da
Indicator luminos de sare	Puțină	Balamale	Autoechilibrare, glisare, FLEXIFIT
Indicator de ajutor pentru clătire	Puțină	Greutatea minimă și maximă a panoului frontal	2-11 kg
Indicator de sfârșit de ciclu	Semnal acustic	Înălțimea minimă și maximă a plintei	50 - 215 mm
Sistem de spălare	Orbital	Picioare reglabile	7cm, de la 820 la 890 mm
Al treilea braț de pulverizare	Unică	Back cover	Yes
Dedurizator de apă	Cu setare electronică	Depth of dishwasher with open door (mm)	1168
Sistem de protecție împotriva inundațiilor	Acquastop total	Picioarele din spate reglabile din față	Da
Alimentare cu apă	Mono; apă rece/caldă max. 60 °C – economie de energie cu apă caldă de până la 35 %	Top cover	In plastic

Etichetă performanță/energie – Reg. 2019



Clasa de eficiență energetică	C	Durata programului	4:40 h:min
Consumul de energie [la 100 de cicluri, pe baza programului eco]	73 kWh	Emisii de zgomot transmis prin aer	45 dB(A) re 1 pW
Capacitate nominală (ps)	13	Clasa emisiilor de zgomot transmis prin aer	C
Consumul de apă [per ciclu]	8,5 litres	Indice de eficiență energetică (IEE)	43,8

Conexiune electrică

Ștecher	(F; E) Schuko	Frecvență (Hz)	50 Hz
---------	---------------	----------------	-------

Putere conectată	1800 W	Tipul de conexiune	Monofazat
Curent	10 A	Lungimea cablului de alimentare	140 cm
Tensiune	220-240 V		

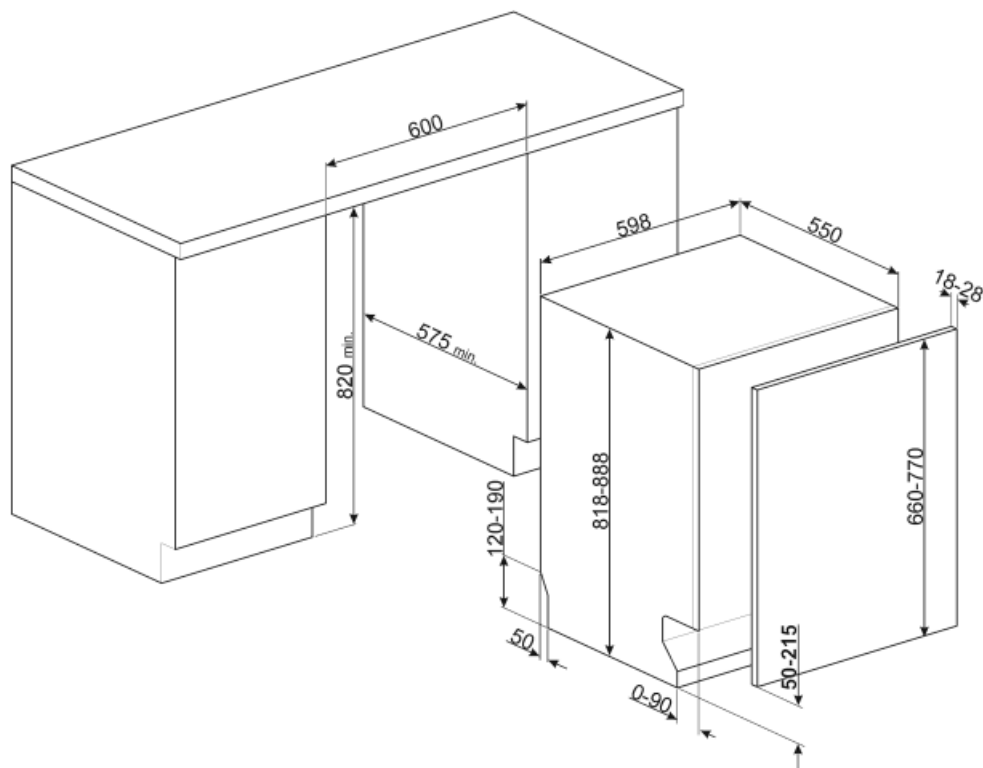

Not included accessories



KITPL60N

Kit Toekick de culoare Neagră, cu înălțime și profunzime reglabile. Poate fi instalat peste toate modelele complet integrate și sub bancă cu balamale variabile Fulcrum sau Flexifit.



KITPL60X

Kit Toekick din oțel inoxidabil cu înălțime și adâncime reglabile. Poate fi montat pe toate modelele complet integrate și sub bancă cu balamale variabile de pivotare sau flexifit.



KITFLEXI

Kit for 60cm dishwashers with FlexiFit hinges for door panel weight >11 kg (max 15 kg 82 cm and 13,5 kg 86 cm)

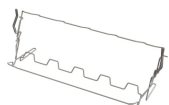

KITGH

Suport de sticlă kit. Acesta trebuie montat pe primul coș, dar numai dacă există rafturi pliabile



KIT82CX

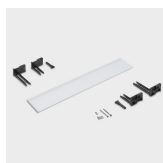

KITPL60B

















Kit Toekick de Culoare Albă, cu înălțime și profunzime reglabile. Poate fi instalat peste toate modelele complet integrate și sub bancă cu balamale variabile Fulcrum sau Flexifit.



KITPLV2

Extensie kit pentru mașină de spălat vase și mașină de spălat: lungime mt. 2

Symbols glossary (TT)

 Pentru a îmbunătăți uscarea vaselor fără a lăsa pete.	 82 cm înălțime
 Temporizator de întârziere: Opțiunea de a amâna începerea programului dorit cu până la 24 de ore pentru a programa mașina de spălat vase să funcționeze la ora dorită.	 Balamalele FlexiFit permit panoului de bucătărie să alunece peste ușa mașinii de spălat vase, permițând o înălțime minimă a plintei de 5 cm.
 Clasa de eficiență energetică C	 Activitatea de îmbunătățire continuă a permis crearea celei de-a doua generații a motorului inverterului 2.0, caracterizată de o mai mare eficiență și durabilitate în timp, care permite performanțe foarte ridicate și un consum de energie și un nivel de zgomot mai mici.
 Nivelul de zgomot: Izolarea excelentă și dispozitivele speciale mențin zgomotul la un nivel minim.	 Sistemul de spălare orbital distribuie apa uniform în întreaga cavitate a mașinii de spălat vase de 60 cm, direcționând apa cu precizie pentru a asigura o spălare excelentă.
 Cristale: Programul Cristale este dedicat mâncărilor delicate, cum ar fi paharele și porțelanul.	 Eco: Eco, acest program de spălare economică utilizează o cantitate mică de apă și energie pentru a oferi cea mai ecologică opțiune de curățare.
 Mix: Programul Mix este potrivit pentru vase mixte și oale și tigăi de zi cu zi, fără nici o incrustație specială.	 13 setări de locație: Numărul de setări ale locației.
 Acquastop total: În plus față de protecția Acquastop parțială prezentă în toate mașinile de spălat vase Smeg, unele modele au un dispozitiv electronic montat pe furtunul de admisie a apei, care monitorizează nivelurile de apă din mașină, detectează scurgerile din furtun și oprește imediat alimentarea cu apă atunci când este necesar.	 Sistemul economisire apă asigură cele mai bune rezultate de spălare, cu un consum minim de apă, în funcție de modelul de mașină de spălat vase.
 USCARE SUPLIMENTARĂ Această opțiune adaugă un ciclu de clătire la cald care asigură o uscare îmbunătățită.	 Ciclu de spălare rapidă: pentru încărcături amestecate cu grad normal de murdărire, cum ar fi vase și tigăi, chiar și cu reziduuri uscate. Vasele sunt spălate și uscate în 60 de minute.
 IGIENĂ 99,9 % Program de spălare la temperatură ridicată. Clătirea la 75° garantează îndepărtarea a 99,9% din germeni și bacterii.	