

SF4102MN

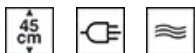

Categorie

Familia de produse

Alimentare cu energie

Sursă de căldură

Metodă de gătit

Cod EAN

45 cm

Cuptor

Electric

ENERGIE ELECTRICĂ

Cuptor cu microunde cu grătar

8017709254070



Estetică

Estetică

Culoare

Design

Material

Tip sticlă

Serigraphy colour

Linea

Negru

Flat

Sticlă

Curățare

Grey

Serigraphy type

Ușă

Mâner

Culoare mâner

Logo

Symbols

Complet pe sticlă

Linea

Cromat

Silk screen

Comenzi

Tehnologie afișaj

LCD

Setare control

Capete rotative

Nr. de controale

2

Butoane rotative de control

Linea

Programe/funcții

Nr. de funcții de gătit

5

Funcții tradiționale de gătit



Grătar mare

Funcții microunde



Microunde



Cuptor cu microunde + grătar



Fel de mâncare bucătar (Brutar)



Încălzire și re-generare

Alte funcții



Dezghețare în funcție de timp



Dezghețare în funcție de greutate

Opțiuni



Opțiuni de stabilire a orei	Pornire întârziată și gătire automată finală	Control blocare/Siguranța copilului	Da
Supraveghetor minute	Da	Alte opțiuni	Eco light, Pornire rapidă
Temporizatorul	1	Opțiunea demo Showroom	Da
Mod consum limitat de energie	Da	Preîncălzire rapidă	Da

Caracteristici tehnice



Temperatură minimă	50 °C	Ușă	Ușă temperată
Temperatură maximă	250 °C	Nr. total de uși de sticlă	3
Nr. de rafturi	3	Cuptorul cu microunde se oprește atunci când ușa este deschisă	Da
Tip rafturi	Rafturi metalice	Balamale moi de închidere	Da
Grătar de înclinare	Da	Termostat de siguranță	Da
Nr. lumini	1	Sistemul de răcire	Tangențial
Tip lumină	Halogen	Cooling duct	Single
Puterea de iluminare	40 W	Dimensiuni spațiu cavitate utilizabilă (lxLxA)	212x462x407 mm
Lumină atunci când ușa este deschisă	Da	Controlul temperaturii	Electronic
Element grătar – Putere	1500 W	Material cavitate	Email mereu curat
Încălzirea este suspendată atunci când ușa este deschisă	Da	Protecția ecranului cu microunde	Da
Tipul de deschidere a ușii	Deschidere standard		

Etichetă performanță/energie



Volumul net al cavității	40 l	Putere efectivă cuptor cu microunde	1000 W
Numărul de cavități	1		

Accesorii incluse

Raft cu spătar	1	Placă specială de panificație	1
-----------------------	---	--------------------------------------	---

Conexiune electrică

Tensiune 220-240 V
 Curent 15 A
 Putere nominală 3300 W

Frecvență (Hz) 50 Hz
 Lungimea cablului de alimentare 115 cm

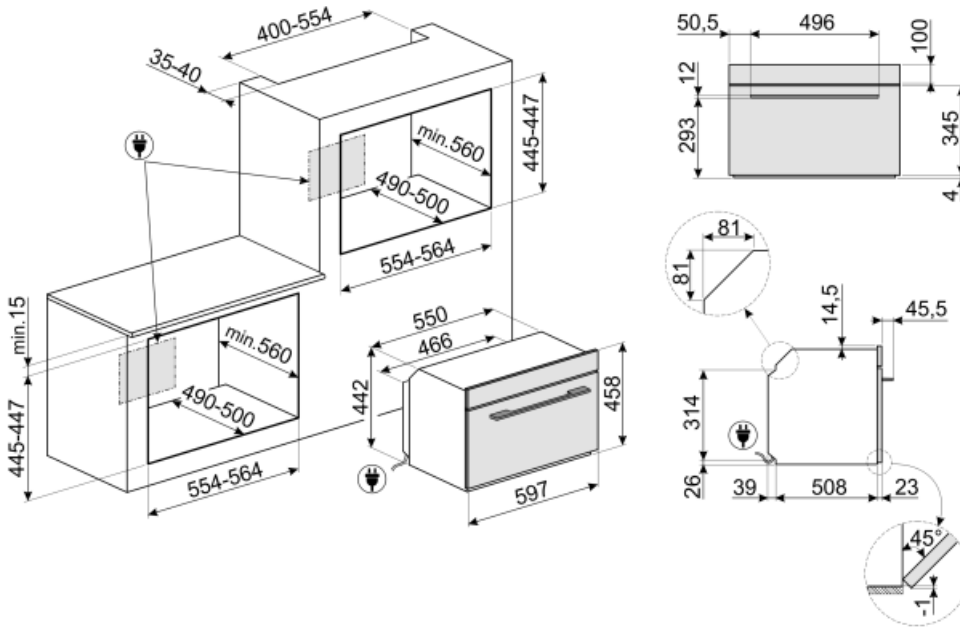

Not included accessories

GTP

** Ghidaje telescopice parțial extractibile (1 nivel)** Extracție: 300 mm
Material: Oțel Inoxidabil AISI 430 lustruit



KIT130S

Trusă de tăiere pentru cuptoare Linea de 45 cm



GT1P-2

Ghidaje telescopice parțial extractibile (1 nivel) pentru cuptoare cu cadre metalice. Lungime: 355,5 mm, extracție: 285 mm. Material: Oțel inoxidabil AISI 430 lustruit.



BN640

Tavă emailată, 40 mm adâncime



PR3845X

Oțel inoxidabil anti-amprente. Husă pentru mobilier în montarea pe coloană a mai multor cuptoare



BN620-1

Tavă emailată, 20 mm adâncime

























GTT

** Ghidaje telescopice complet extractibile (1 nivel)** Extracție: 433 mm
Material: Oțel inoxidabil AISI 430 lustruit



Symbols glossary (TT)

 <p>Blocarea copiilor: unele modele sunt echipate cu un dispozitiv de blocare a programului/ciclului, astfel încât acesta să nu poată fi schimbat accidental.</p>	 <p>Energia microundelor scurtează dramatic timpul de gătit și produce economii de energie.</p>
 <p>Sistem de răcire cu aer: pentru a asigura o temperatură sigură a suprafeței.</p>	 <p>Dezghețați în funcție de oră: Funcție de dezghețare manuală. La sfârșitul duratei stabilite, funcția se oprește.</p>
 <p>Dezghețare în funcție de greutate: Funcție de dezghețare automată. Alegeți tipul de aliment care urmează să fie dezghețat din categoriile disponibile (CARNE – PEȘTE – PÂINE – DESERTURI) După introducerea greutății alimentelor, cuptorul definește automat timpul necesar pentru o dezghețare corectă.</p>	 <p>Uși cu vitraj triplu: Numărul de uși vitrate.</p>
 <p>Dezactivarea automată a iluminatului: Pentru o mai mare economie de energie, iluminarea se oprește automat după un minut de la începerea gătitului Opțiunea poate fi dezactivată prin intermediul meniului de setări. În acest caz, lumina va rămâne aprinsă pe toată durata gătitului.</p>	 <p>Electric</p>
 <p>Email Ever Clean: Emailul Ever Clean este aplicat în câmp electrostatic, colț cu colț și margine cu margine, pentru a preveni fisurarea sau crăparea în timp. Este un email pirolitic special, rezistent la acizi, care, pe lângă faptul că are un luciu plăcut, favorizează o mai bună curățare a pereților cuptorului, datorită porozității sale reduse. Este copt la peste 850° C și polimerizat lent la o rată determinată științific pentru a asigura o adâncime și o rezistență uniforme Emailul Ever Clean creează un finisaj impecabil atât pe interiorul cuptorului, cât și pe tăvi, făcând suprafețele cuptorului incredibil de ușor de întreținut în timp, deoarece reduce aderența grăsimilor în timpul gătitului</p>	 <p>Sertar de legume Funcționarea simultană a cuptorului cu microunde, a grătarului și a plăcii mai clare (odată preîncălzite) permite alimentelor să devină crocante și aurii, ideale pentru gătitul pizza etc.</p>
 <p>Grătar: Căldură foarte intensă care vine doar de sus, de la un element de încălzire dublu. Ventilatorul nu este activ. Oferă rezultate excelente de prăjire și gratinare. Folosit la sfârșitul gătitului, asigură rumenirea uniformă mâncărurilor.</p>	 <p>Microunde: Pătrunzând direct în alimente, cuptoarele cu microunde gătesc foarte repede și cu economii considerabile de energie. Potrivit pentru gătit fără grăsimi, acestea sunt, de asemenea, capabile să dezghețe și să încălzească alimentele fără a modifica aspectul și aroma originală. Funcția de microunde poate fi, de asemenea, combinată cu funcțiile convenționale, cu toate avantajele rezultate. Ideal pentru toate tipurile de alimente.</p>
 <p>Cuptor cu microunde + element grătar: Utilizarea grătarului duce la o rumenire perfectă a suprafeței alimentelor. Acțiunea cuptoarelor cu microunde permite în loc de gătit într-un timp scurt partea internă a alimentelor.</p>	 <p>Această funcție poate reîncălzi feluri de mâncare prefierate, fără a deveni uscate sau dure.</p>

- | | | | |
|------------------------------------------------------------------------------------|--------------------------------------------------------------------------------------------------------------------------------------------------------------------------------------------------------------------------------------------------------|-----------------------------------------------------------------------------------|-----------------------------------------------------------------------------------------------------------------------------------------------------------------------------------------------|
|  | <p>Aparate compacte cu înălțimea de 45 cm – soluție perfectă pentru satisfacerea cerințelor funcționale ale seturilor de bucătărie de mică înălțime. Disponibil în mai multe tipuri și în stiluri diferite.</p> |  | <p>Lumini laterale: Două lămpi laterale opuse cresc vizibilitatea în interiorul cuptorului.</p> |
|  | <p>Logica ECO: opțiunea vă permite să restricționați limita de putere a aparatului la economisirea reală de energie.</p> |  | <p>Preîncălzire rapidă: gătitul este precedat de faza de preîncălzire care permite compartimentului de gătit să atingă temperatura setată. Această opțiune reduce durata cu până la 50 %.</p> |
|  | <p>Cavitatea cuptorului are 3 niveluri diferite de gătit.</p> |  | <p>Închidere lină: toate modelele sunt echipate cu funcție avansată de închidere lină a ușii, care permite dispozitivului să se închidă ușor și în liniște.</p> |
|  | <p>Control electronic: Vă permite să mențineți temperatura în interiorul cuptorului cu precizia de 2-3 °C. Acest lucru vă permite să gătiți mese care sunt foarte sensibile la schimbările de temperatură, cum ar fi prăjituri, sufleuri, budinci.</p> |  | <p>Grătar de înclinare: grătarul de înclinare poate fi desfăcut cu ușurință pentru a deplasa elementul de încălzire și pentru a curăța acoperișul aparatului într-un singur pas simplu.</p> |
|  | <p>Capacitatea indică cantitatea de spațiu utilizabil în cavitatea cuptorului în litri.</p> | | |